

הוראות הרכבה

מיטת תינוק דגם "MARSYLIA" 120X60

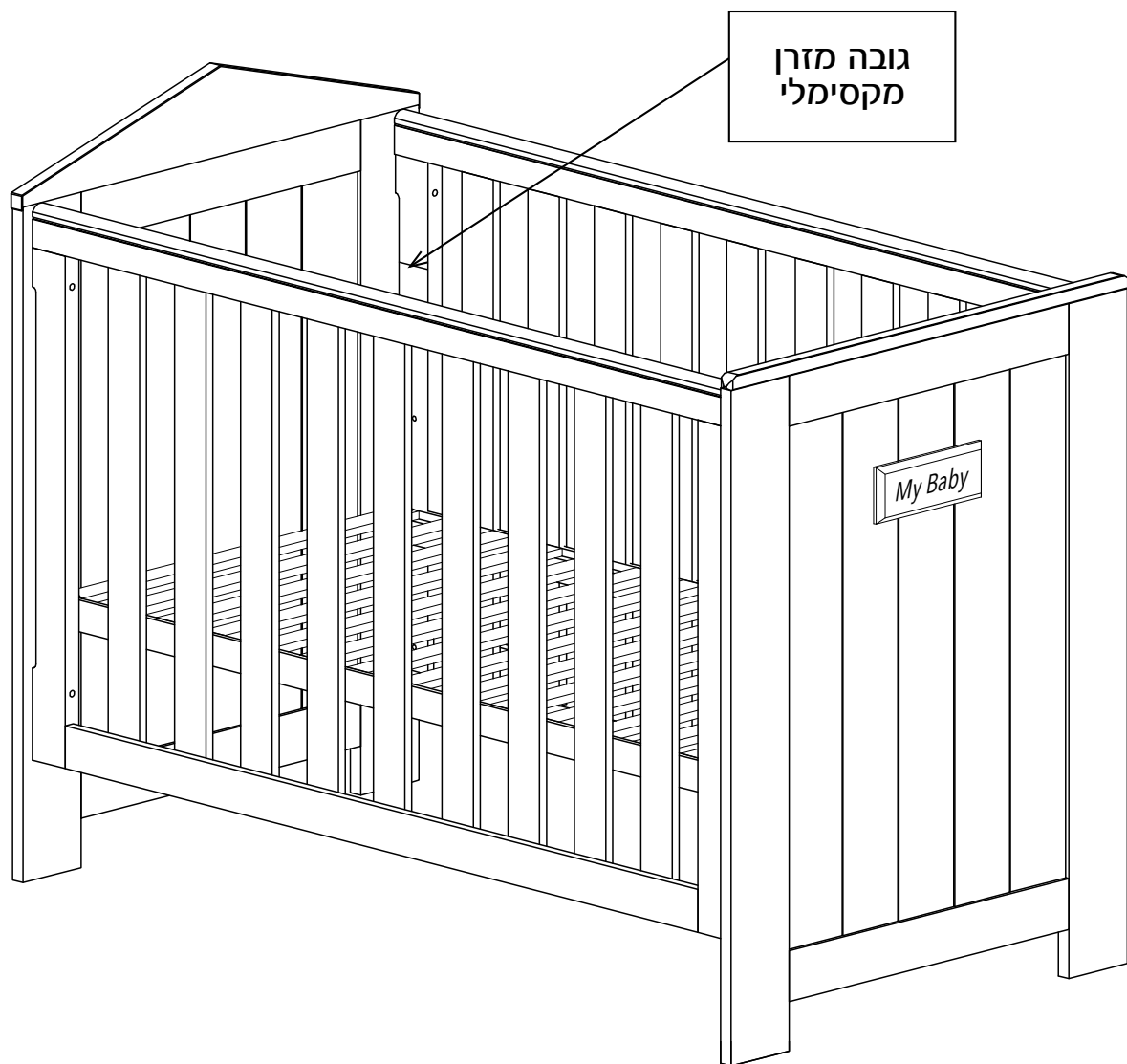

למוצרים נוספים היכנסו etzmaleh.co.il
שירות לקוחות *3498



שמרו לשימוש עתידי - קראו בקפידה -

לקוחות נכבדים!

אנו שמחים להציע לכם מיטת תינוק איכותית ואמינה. מיטה זו מיוצרת בטכנולוגיות המתקדמות ביותר ועומדת תחת פיקוח קפדני של רמת בטיחות, איכות וגימור. מיטה זו עומדת בדרישות התקן בישראל ובאירופה. אנו עושים את מירב המאמצים להביא מוצר זה בשלמותו, במידה והגיע משהו פגום, אנא פנה לחנות ממנה נרכשה המיטה על מנת שנוכל לטפל בבעיה זו.

כלים נדרשים

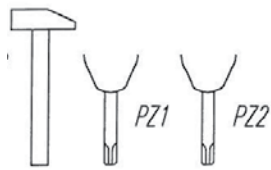

* סכנת חנק מחלקים קטנים

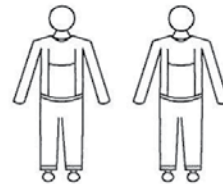

* אזהרה אין להשאיר ילדים ללא השגחה ליד המיטה בזמן ההתקנה





- יש להיות מודע לסכנות שבאש גלויה או / וגם במקורות אחרים של חום גבוה, כגון תנורי חשמל ותנורי גז, הנמצאים בסמוך למיטה.
- אין להשתמש במיטה אם חלק כלשהו שלה שבור, קרוע או חסר, ויש להשתמש אך ורק בחלקי החילוף שאושרו ע"י היצרן.
- אין להשאיר שום דבר במיטה ואין למקם את המיטה קרוב למוצר אחר, אשר יכול לשמש מדרך רגל, או עלול ליצור סכנת חנק עקב מחסור באוויר או עקב היכרות סביב הצוואר, כגון שרוכים וחבלים של וילון.
- אין להשתמש ביותר ממזרן אחד במיטה.

הוראות שימוש:

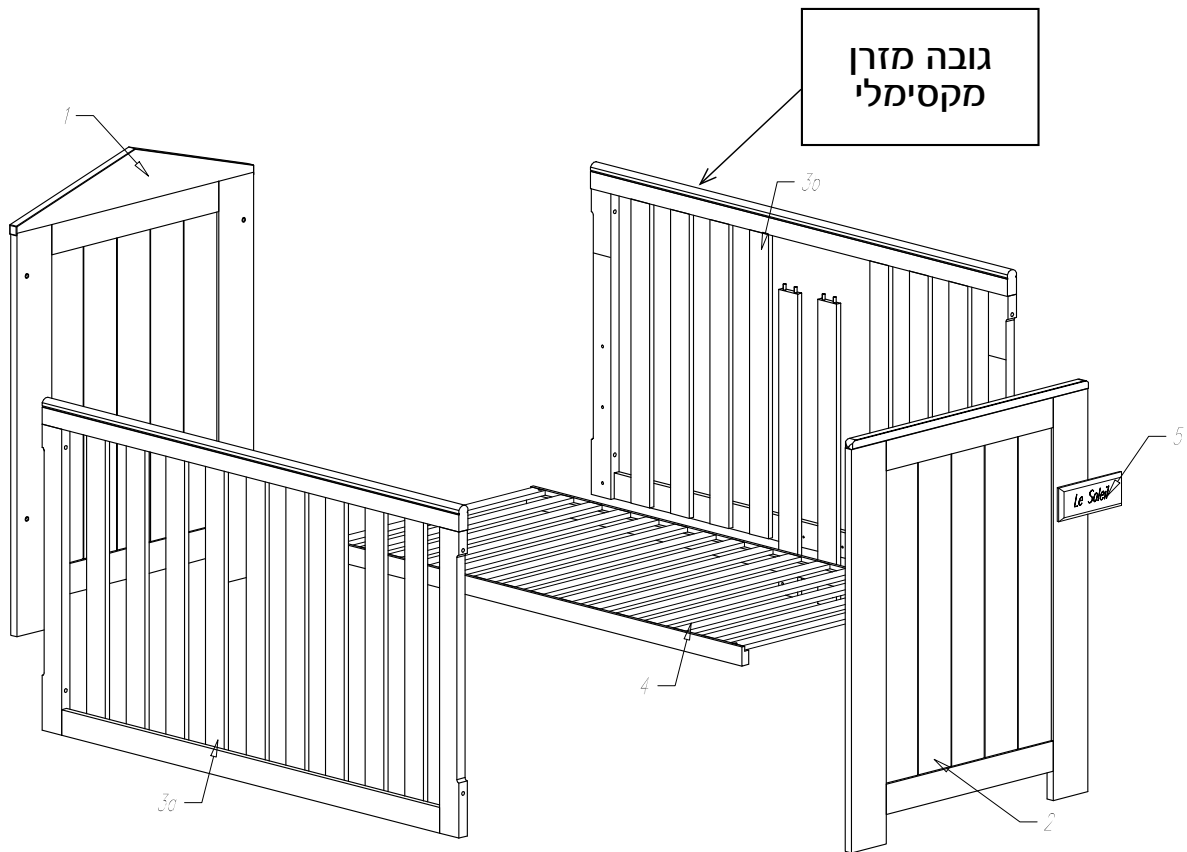
- התנוחה הנמוכה ביותר היא הבטוחה ביותר. מרגע שהתינוק בוגר דיו כדי לשבת זקוף יש להשתמש בתנוחה זו.
- אם משאירים את התינוק ללא השגחה במיטה, יש לוודא תמיד שהמעקה הנייד סגור.
- עובי המזרן יהיה כזה שהגובה הפנימי (מפני השטח של המזרן עד לקצה העליון של מסגרת המיטה) יהיה לפחות 500 מ"מ, כשתחתית המיטה נמצאת בתנוחתה הנמוכה ביותר, ולפחות 200 מ"מ, כשתחתית המיטה נמצאת בתנוחתה הגבוהה ביותר.
- הצהרה: הסימון מציינ את העובי המרבי של המזרן המיועד לשימוש במיטה זו.
- הגודל המזערי של מזרן המיועד לשימוש במיטה זו, האורך והרוחב יהיו כאלה שהמרווח בין המזרן לבין ראש המיטה ובין המזרן לבין צד המיטה לא יהיה גדול מ 30 מ"מ.
- גודל המזרן המומלץ למיטה זו הינו 120x60 ס"מ.
- על כל אביזרי ההרכבה להיות מהודקים כיאות ועליהם להיבדק באופן שוטף, יש להדקם מחדש במידת הצורך.
- למניעת פגיעה עקב נפילה, כאשר התינוק מסוגל לטפס ולצאת מהמיטה אין להשתמש בה עוד עבור תינוק זה.
- מצורף תרשים הרכבה, רשימה ותיאור של כל החלקים והכלים הדרושים להרכבה ותרשים של הברגים ואביזרי ההידוק האחרים הדרושים.
- אין להשתמש במיטה ללא הבסיס.
- יש לנקות את המיטה רק בעזרת סבון או חומר ניקוי עדין ללא רכיבים רעילים ומים חמים.

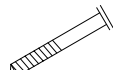
.1



<p>A</p>  <p>M6x75 X8</p>	<p>B</p>  <p>M6x45 X4</p>	<p>C</p>  <p>X4</p>	<p>D</p>  <p>Ø4,0x16 X2</p>	<p>E</p>  <p>SW4 X1</p>
--	--	--	--	---

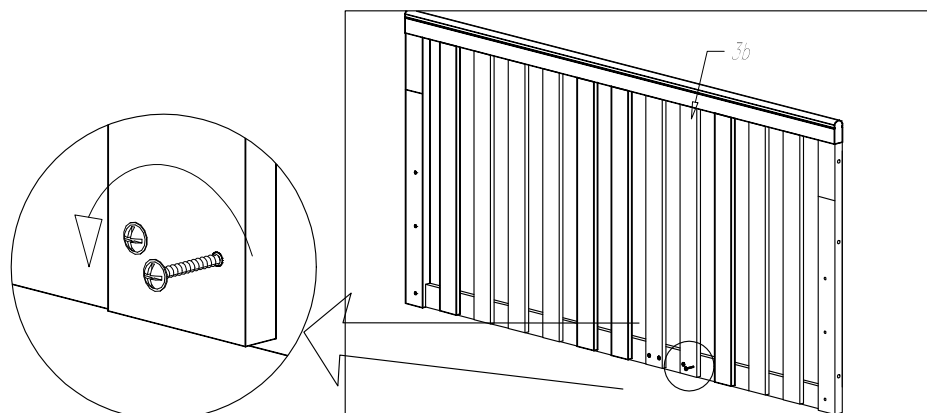

MARS-MDF: COT120

2

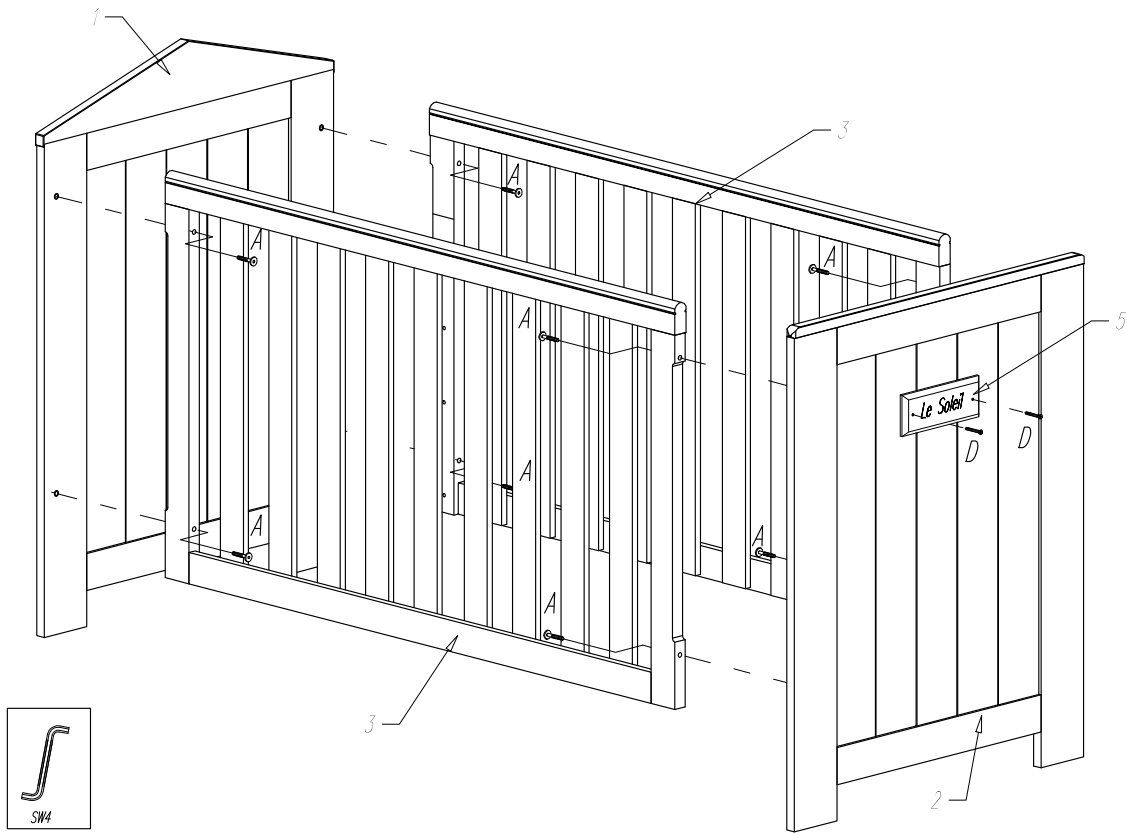

3

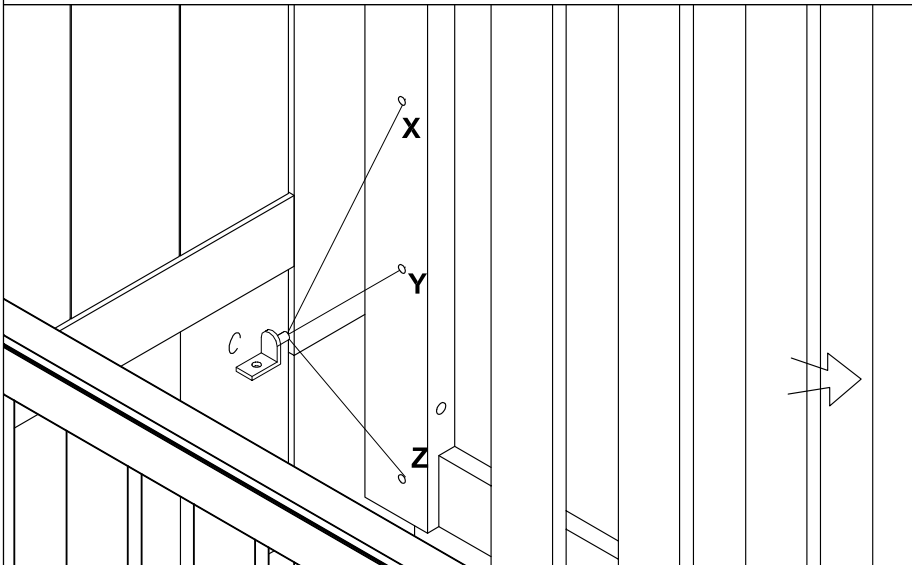

קביעת גובה
בסיס המיטה:

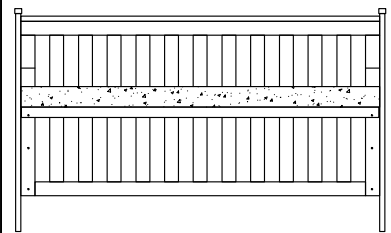

X

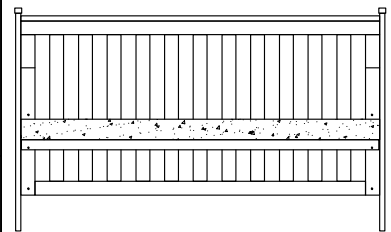

Y

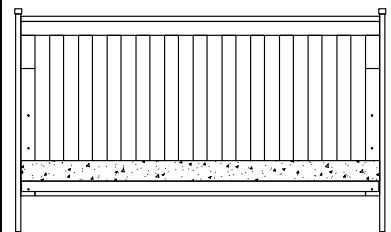

Z

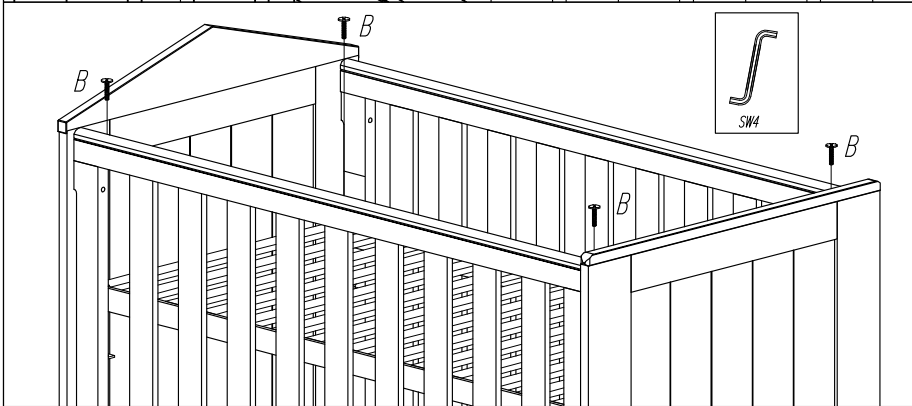

שלב זה נקבע את גובה המיטה. ניתן לבחור בין 3 גבהים (X,Y,Z)

5